



Frontier™ 5706

Centrifuga Multi



Centrifuga multifunzione affidabile e compatta per applicazioni standard di separazione nel campo delle scienze biologiche

La centrifuga multifunzione da banco Frontier™ 5706 ha dimensioni ridotte ed è perfetta per diverse applicazioni di centrifugazione. Frontier 5706 è stata concepita per rispondere ai bisogni più comuni riguardanti la separazione di liquidi nel campo delle scienze biologiche, grazie alla sua affidabilità, alle diverse caratteristiche di sicurezza, alla capacità di alloggiare provette di diverse dimensioni e a un funzionamento intuitivo.

Le caratteristiche standard includono:

- **Funzionamento estremamente semplice e intuitivo:** grazie alla comoda manopola girevole, al grande display LCD e alla possibilità di impostare e visualizzare la velocità in giri/min e la forza G, questa centrifuga, facile da usare, garantisce risultati precisi e funzionalità massima.
- **Compatibile con provette di varie dimensioni:** Frontier 5706 può alloggiare tutte le dimensioni standard delle provette da 1,5 ml a 50 ml ed è indicata per una vasta gamma di applicazioni di centrifugazione. Offre inoltre una portata elevata: fino a sei provette da 50 ml e dodici provette da 15 ml per esecuzione.
- **Diverse caratteristiche di sicurezza per prevenire le lesioni:** tra le varie funzioni di sicurezza di cui Frontier 5706 è dotata, figurano un robusto sistema meccanico di blocco/serratura del coperchio e un sensore per il rilevamento degli squilibri del rotore che arresta la centrifuga in caso di squilibrio dei rotori o di shock improvviso, proteggendo l'operatore dalla velocità di rotazione dei rotori.

Frontier™ 5706 Centrifuga Multi

Modello	FC5706	
Intervallo di velocità	200–6.000 giri/min; Incrementi da 50 giri/min	
RCF massima	4.427 x g; Incrementi da 10 x g	
Portata massima (rotore)	6 x 50 ml	
Raffreddamento	Raffreddamento ad aria	
Tempo di esecuzione	Da 10 secondi a 99 ore 99 minuti 99 secondi o continua	
Livello acustico (in base al rotore)	≤ 60 +2 dB(A)	
Alimentazione CA	230 V/50 – 60 Hz	120 V/50 – 60 Hz
Fluttuazione della tensione	± 10%	± 10%
Consumo di corrente	0.55 A	1.1 A
Consumo di alimentazione elettrica	100 W	100 W
Dimensioni (L x P x A)	291 x 392 x 266 mm	
Peso netto (senza rotore)	10.5 kg	
Dimensioni dell'imballo (L x P x A)	400 x 545 x 410 mm	
Peso di spedizione (senza rotore)	15 kg	

Certificazioni

- **Sicurezza prodotto:** EN 61010-1:2010, EN 61010-2-020:2006
- **Compatibilità elettromagnetica:** EN 61326-1:2006, FCC Parte 15, Classe B

Dimensioni

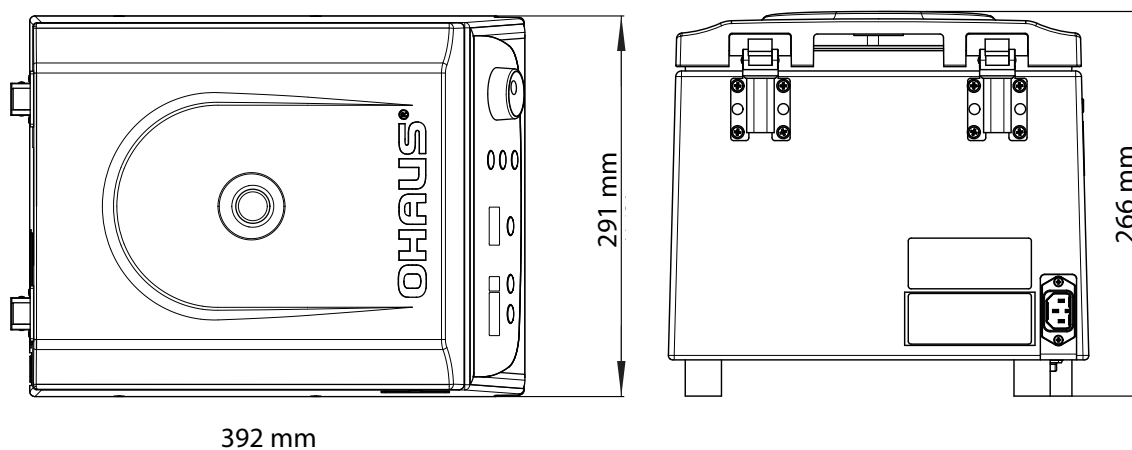





Frontier™ 5706 Rotori e adattatori







Rotori e adattatori che rendono la Serie Frontier FC5706 più versatile

Grazie ai diversi rotor e adattatori, FC5706 supporta provette di diverse dimensioni e portata.

				
Articolo	Rotore angolare, 12 × 15 ml	Adattatore per provette da 7 ml	Adattatore per provette da 5 ml	Adattatore per provette da 1,5/2,0 ml
Numero articolo	30130877	30130889	30130890	30130886
Provette compatibili	15 ml	7 ml	5 ml	1,5 ml/2,0 ml
Numero massimo di provette	12	12	12	12
RPM massimi	6.000 giri/min	6.000 giri/min	6.000 giri/min	6.000 giri/min
RCF massima	4.427 × g	4.265 × g	3.621 × g	3.058 × g
Raggio	110 mm	106 mm	90 mm	76 mm
Tipo	Rotore angolare 32°	—	—	—
Materiale rotore	PP ¹	—	—	—

Frontier™ 5706 Rotori e adattatori

					
Articolo	Rotore angolare, 6 x 50 ml	Adattatore per provette da 30 ml	Adattatore per provette da 16 ml	Adattatore per provette da 15 ml	RB 15 ml/Adattatore per
Numero articolo	30130878	30130891	30130892	30130893	30130894
Provette compatibili	50 mL	30 mL	16 mL	15 mL	15 mL RB/Falcon
Numero massimo di provette	6	6	6	6	6
RPM massimi	6.000 giri/min	6.000 giri/min	6.000 giri/min	6.000 giri/min	6.000 giri/min
RCF massima	4427 x g	4306 x g	4145 x g	4225 x g	4185 x g
Raggio	110 mm	107 mm	103 mm	105 mm	104 mm
Tipo	Rotore angolare 40°	—			
Materiale rotore	PP ¹	—			

	
Articolo	Rotore oscillante, 6 x 5 ml
Numero articolo	30130880
Provette compatibili	5 ml
Numero massimo di provette	6
RPM massimi	6.000 giri/min
RCF massima	1.878 x g
Raggio	105 mm
Tipo	Rotore oscillante
Materiale rotore	Alluminio

	
Articolo	Contenitori sostituibili per rotori oscillanti (2 pezzi/confezione)
Numero articolo	30130895

Note:

1. PP: Polipropilene

OHAUS Europe GmbH

Im Langacher 44
8606 Greifensee
Switzerland

e-mail: ssc@ohaus.com

Tel: 0041 22 567 53 19

e-mail: tsc@ohaus.com

Tel: 0041 22 567 53 20

www.ohaus.com

With offices throughout
Europe, Asia, and
Latin America

***ISO 9001:2008**

Sistema registrato di
gestione della qualità

